

Revendeur/Numéro de client:	Responsable:
	Commission:
	Date:
Adresse de livraison:	Commande sur demande offre
	Remarque:

Cadre de soutien pour toilettes Balance



L'aide à la toilette Svancare Balance est la solution parfaite pour les personnes à mobilité réduite ou ayant des problèmes d'équilibre. Ce produit innovant offre un moyen sûr et confortable d'aller aux toilettes et de se nettoyer sans avoir besoin de l'aide d'autrui.







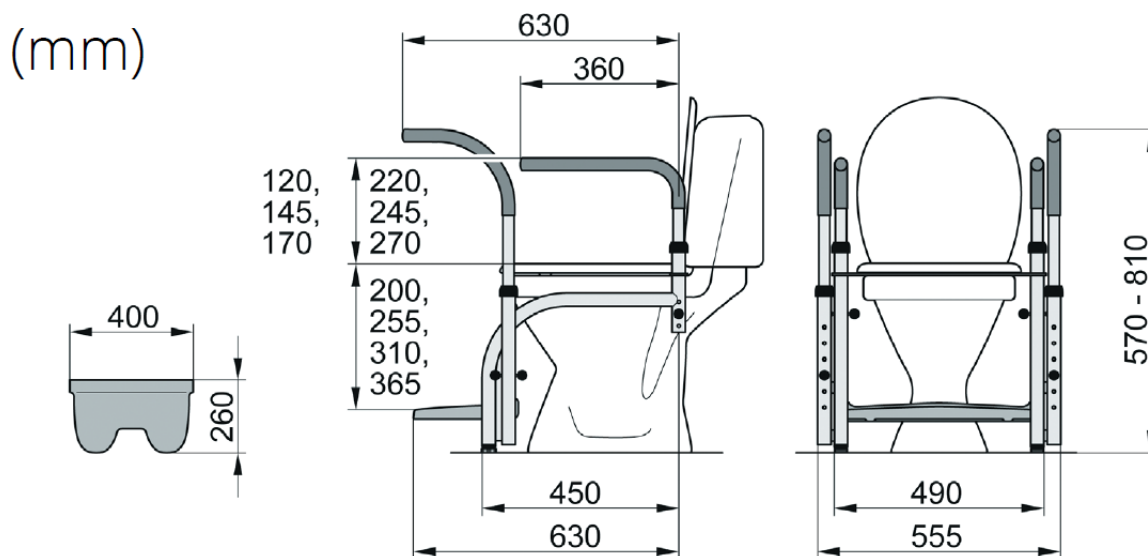

L'aide à la toilette Svancare Balance est dotée de poignées antidérapantes et d'une construction robuste qui garantit stabilité et sécurité. Il est facile à installer et s'adapte à la plupart des toilettes standard.







Équipement de base:

- ✓ Cadre de jambes (10002)
- ✓ Siège de toilette (10141)
- ✓ Max. Nutzergewicht: 130 kg



GrundModèlee

	<p>Modèle 1: N° d' art. 10 101 CHF 2'023.-</p> <ul style="list-style-type: none"> • Accoudoirs droits (10052), 425 mm entre les accoudoirs • Repose-pieds (10039) 		<p>Modèle 2: N° d' art. 10 102 CHF 2'748.-</p> <ul style="list-style-type: none"> • Accoudoirs droits (10052), 425 mm entre les accoudoirs • Poignée de soutien (10054) • Repose-pieds (10039)
	<p>Modèle 3: N° d' art. 10 103 CHF 2'246.-</p> <ul style="list-style-type: none"> • Accoudoirs droits (10052), 425 mm entre les accoudoirs • Poignée de soutien (10054) • Barre de stabilisation (10038) 		<p>Modèle 4: N° d' art. 10 104 CHF 2'030.-</p> <ul style="list-style-type: none"> • Accoudoirs duo (10053), 350 ou 500 mm entre les accoudoirs • Repose-pieds (10039)
	<p>Modèle 5: N° d' art. 10 105 CHF 2'755.-</p> <ul style="list-style-type: none"> • Accoudoirs duo (10053), 350 ou 500 mm entre les accoudoirs • Poignée de soutien (10054) • Repose-pieds (10039) 		<p>Modèle 6: N° d' art. 10 106 CHF 2'253.-</p> <ul style="list-style-type: none"> • Accoudoirs duo (10053), 350 ou 500 mm entre les accoudoirs • Poignée de soutien (10054) • Barre de stabilisation (10038)
	<p>Modèle 9: N° d' art. 10 109 CHF 2'030.-</p> <ul style="list-style-type: none"> • Accoudoirs duo mini (10084), 350 ou 500 mm entre les accoudoirs • Repose-pieds (10039) 		<p>Modèle 10: N° d' art. 10 110 CHF 2'755.-</p> <ul style="list-style-type: none"> • Accoudoirs duo mini (10084), 350 ou 500 mm entre les accoudoirs • Poignée de soutien (10054) • Repose-pieds (10039)

Zubehör				
Bild	Art.-Nr.	Beschreibung		Preis
	10171	Siège Klara ASi		820.-
	10172	Dossier Klara ASi		850.-
		<p>Les accessoires Klara ont été spécialement conçus pour les personnes pratiquant l'autoson-dage urinaire intermittent. La forme du siège assure une meilleure position du bassin et des hanches, ce qui permet une manipulation plus fluide et plus confortable.</p>		
	10087	Rehausseur de pied pour taille 1 et taille 2		105.-
	10049	Réducteur de toilettes avec des côtés hauts		196.-
	10047	Réducteur de toilettes plat		165.-
	10399	Rembourrage confort, souple, bleu		217.-